

Induktionshäll, 60 cm U-facette Design EH 651FE17E

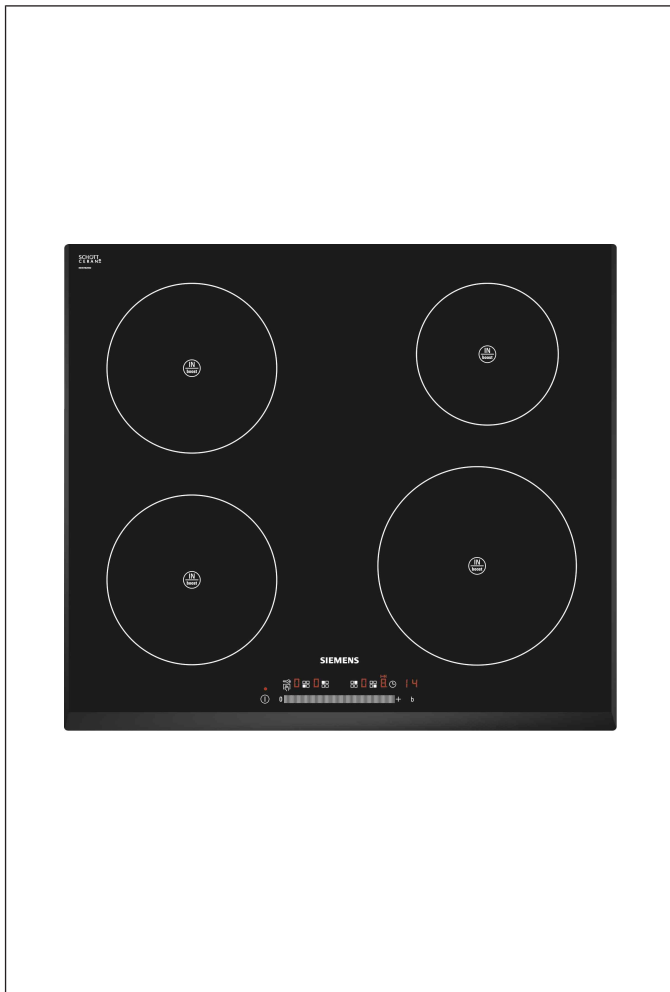

EH 651FE17E **U-facette Design** 8790 kr*

*Rekommenderat cirkapris inkl. moms och miljöavgift
Miljöavgift ingår med 5 kr (exklusive moms)

Produktegenskaper

Komfort

- touchSlider

Professionellt utrustad

- Control Panel Pause: underlättar rengöring genom att låsa kontrollpanelen i 35 sekunder
- powerBoost-funktion för alla induktionszoner (dock endast en åt gången)
- powerManagement funktion, gör det möjligt att reglera hällens maximala effekt
- Energiförbrukningsindikator
- quickStart-funktion
- reStart-funktion

Specifikationer

- 4 induktionszoner med kokkärlsavkänning
- Timer med avstängningsfunktion per kokzon
- Äggklocka
- 17 effektlägen

Design

- highSpeed glaskeramik, utan dekor

Säkerhet

- Restvärmeindikering för varje kokzon
- Barnsäkring
- Automatisk säkerhetsavstängning

Extra tillbehör / Passar till

ET 10600SK	Hällskydd för inbyggnadshäll 60 - 90 cm	275 kr
HZ 390020	Kastrullset, 2 delar	1290 kr
HZ 390040	Kastrullset, 4 delar	2190 kr
HZ 390090	Wokpanna med lock	1090 kr

EAN-kod

4242003620991

Basfakta

Anslutningseffekt (W): 7200



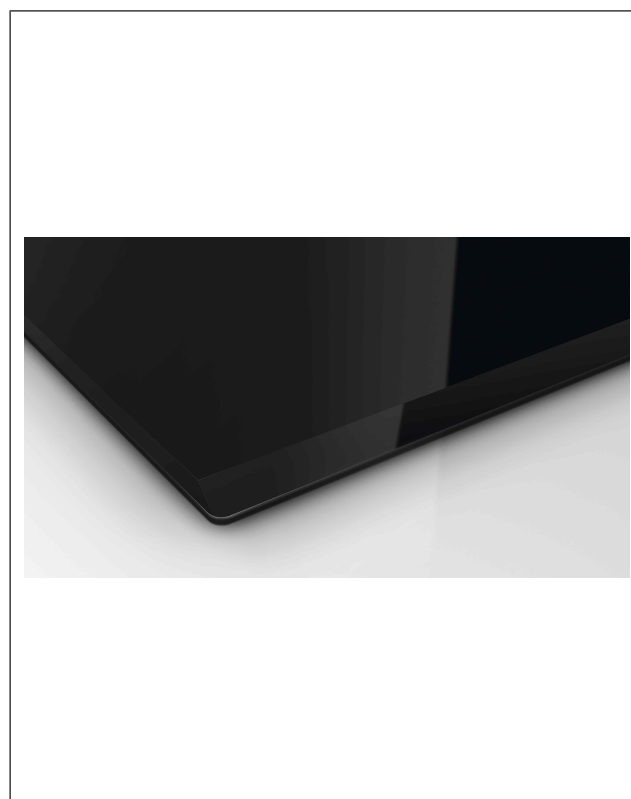
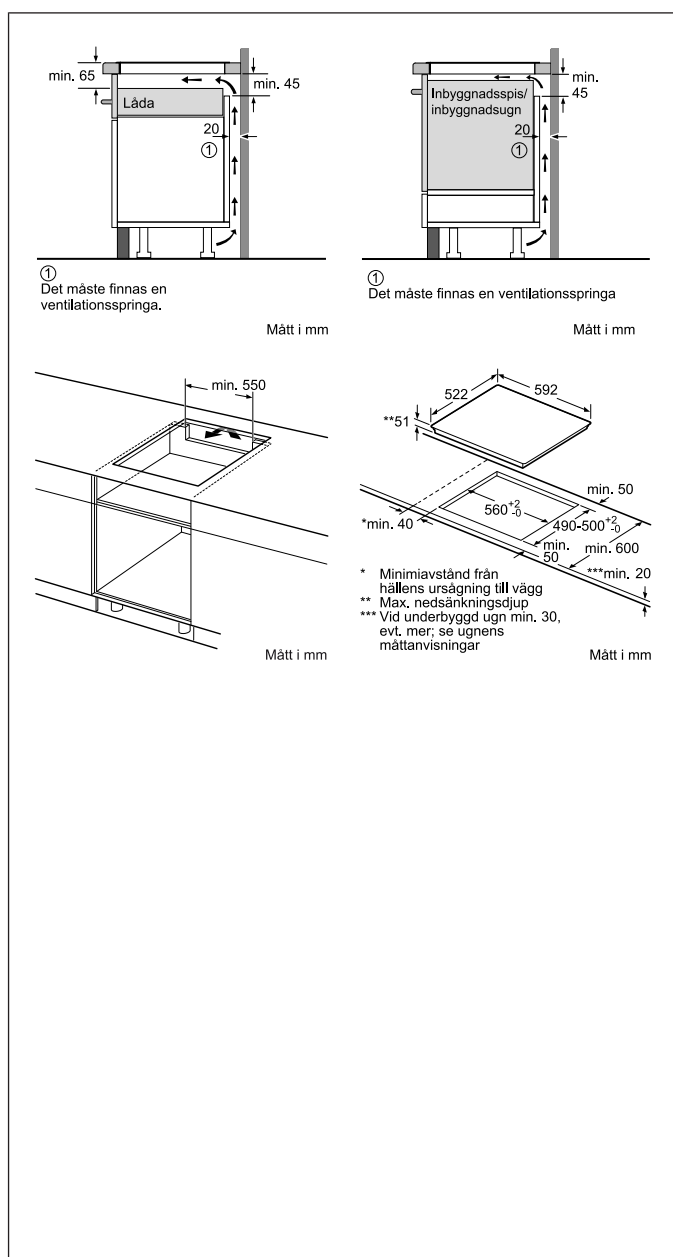

Mått i mm (H x B x D): x 592 x 522

Induktionshäll, 60 cm U-facette Design EH 651FE17E



Nischmått i mm (H x B x D): 51 x 560 x 490
Anslutningskabelns längd (cm): 110

Zoner / Plattor - storlek och effekt

			
180 mm	180 mm	145 mm	210 mm
1.8 kW	1.8 kW	1.4 kW	2.2 kW

Skapad: 2015-02-21

Induktionshäll, 60 cm U-facette Design EH 651FE17E

Piktogramförklaringar

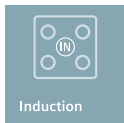

Induktion

Induktion

I en häll med induktion uppstår värmen direkt där den behövs – i botten av stekpannan eller kastrullen. Hällen är dessutom mycket enkel att rengöra, då ingenting bränner fast. Induktion är snabbare än gas, bekvämt som glaskeramik – och absolut säkert.



Barnsäkring

Barnsäkring

Barnsäkring innebär antingen barnsäker funktionsspärr och/eller barnsäker luckspärr.



touchSlider

touchSlider

Dra med fingret över panelen för att höja eller sänka temperaturen genom 17 värmeregleringssteg.



quickStart

quickStart

quickStart är en smart funktion, som innebär att när du slår på hällen, så känner hällen av vilken kokzon ditt kokkärl är placerat på. Hällen väljer då automatiskt den zonen, och det enda du behöver göra är att välja effektläge. Du slipper en knapptryckning, och kommer igång snabbare.



Bäst i test av induktionshällar!

Siemens induktionshäll EH 651FE17E var bäst i Testfaktas test i september 2013. Hällen fick betyget 4.4 av 5.